



**Bedienungsanleitung**  
**Geneva Sound System**  
**(Model XXL)**

## **Bemerkung**

Diese Bedienungsanleitung finden Sie in verschiedenen Sprachen und auch im Großformat unter [www.genevalab.com](http://www.genevalab.com). Um die Anleitung herunter laden zu können, klicken Sie auf Support

## ACHTUNG

UM DIESES GERÄT VOR STROMSCHLÄGEN UND FEUER ZU SCHÜTZEN, SETZEN SIE ES NICHT REGEN ODER FEUCHTIGKEIT AUS.

### CAUTION

RISK OF ELECTRICAL SHOCK  
DO NOT OPEN

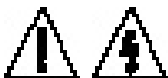

### AVIS

RISQUE DE CHOC ÉLECTRIQUE  
NE PAS OUVRIR

**Achtung:** Da sich im Innern des Gerätes keine zu wartende Teile befinden, ist es verboten die Front bzw. Rückseite abzuschrauben. Im Servicefall wenden Sie sich bitte immer an unser qualifiziertes Personal.

### WICHTIGE SICHERHEITSHINWEISE

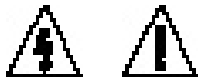

VORSICHT - ELEKTROSHOCKGEFAHR

# WICHTIGE SICHERHEITSBESTIMMUNGEN

- 1) Lesen** Sie die Bedienungsanleitung.
- 2) Halten** Sie die Bedienungsanleitung griffbereit.
- 3) Beachten** Sie alle Warnungen.
- 4) Folgen** Sie allen Angaben.
- 5) Benützen** Sie das Gerät nicht nah am Wasser.
- 6) Reinigen** Sie das Gerät nur mit einem trockenen, weichen Tuch.
- 7) Verdecken Sie keine Ventilationsöffnungen.** Installieren Sie das Gerät nach den Vorgaben des Herstellers.
- 8) Stellen Sie das Gerät** nicht neben Öfen und Heizkörpern oder anderen Geräten, die Wärme ausstrahlen.
- 9) Halten** Sie sich an die Sicherheitsbestimmungen.
- 10) Verlegen Sie das Netzkabel** zugfrei und so, dass man nicht darüber stolpern kann. Stellen Sie keine Behälter auf das Kabel und achten Sie darauf, dass es nicht verklemt wird.

**11) Benützen** Sie ausschließlich Originalzubehör.

**12) Stellen Sie das Gerät** nur auf den vom Hersteller angebotenen Standfuß.  
Wenn Sie das Gerät auf einer Karre bewegen, achten Sie darauf, dass es nicht umkippt.



**13) Ziehen Sie** während eines Gewitters oder wenn Sie das Gerät über einen längeren Zeitraum nicht benützen den Netzstecker aus der Steckdose.

**14) Wenden sich bei allen Servicefragen** an qualifiziertes Händlerpersonal. In folgenden Fällen sollte das Gerät repariert werden, und zwar ausschließlich von qualifizierten Technikern: Schäden an Netzkabel oder -stecker; Beschädigung durch herabfallende Gegenstände, ausgelaufener Flüssigkeit oder Regen; Funktionsstörungen oder deutlich verändertes Betriebsverhalten; Beschädigung durch Herunterfallen; Schäden am Gehäuse.

**15) Stellen Sie das Gerät nicht** neben tropfendem oder spritzendem Wasser auf. Zudem stellen Sie keine Vasen oder andere Behälter mit Flüssigkeiten auf das Gerät.

**Achtung:** Beachten Sie, dass eine fehlerhafte Aufstellung oder eine falsche Bedienung zu einem Leistungsverlust und gefährlichem Aussetzen des Gerätes führen kann.

**CD-Laufwerk:** Im Laufwerk befindet sich ein Laser. Um sich nicht direkt dem Laserstrahl auszusetzen, sollten Sie keinesfalls das Gehäuse öffnen oder irgendwelche Schutzvorrichtungen entfernen, die zu Ihrer Sicherheit eingebaut sind. Schauen Sie nie direkt in den Laserstrahl.

Sollte das Laufwerk fehlerhaft arbeiten, wenden Sie sich an das Servicepersonal.

**Class 1 Laserprodukt:** Dieser CD Player ist eingestuft als Klasse 1 LASER PRODUKT nach EN 60825- 1:1994+A1+A2, IEC 60825-1:1993+A1+A2. Das Klasse 1 LASER PRODUKT-Siegel befindet sich auf der Rückseite des Gehäuses. Dieses Produkt entspricht der Norm 21 CFR Part 1040.10.

Technische Details über die eingebaute Laser-Diode: Wellenlänge: 790 nm  $\pm$  15nm.  
Maximale Abstrahlungsleistung (während Service): 0.492 mW.



**Luftzufuhr:** Um einen sicheren Betrieb zu gewährleisten und das Gerät vor Überhitzung zu schützen, verdecken Sie keine Ventilationsöffnungen auf der Geräteunterseite. Stellen Sie das Gerät daher nicht zu nahe an einen Heizkörper, vor eine Wand, vor Gardinen oder ähnlichen Dingen, die die Luftzirkulation behindern könnten.

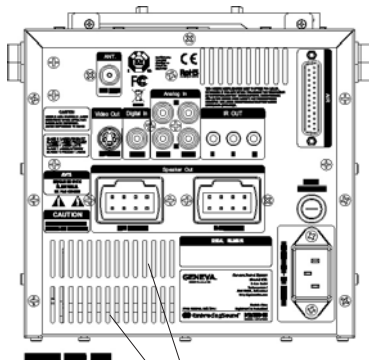

Ventilationsöffnungen

**Reinigung:** Bitte beachten Sie, dass dem Zubehörbeutel ein Staubtuch zur Reinigung des Gerätes beige packt ist. Um Kratzer an der lackierten Oberfläche zu vermeiden, empfehlen wir Ihnen, das beige packte Putztuch zu verwenden. Bevor Sie das Gerät reinigen, ziehen Sie den Netzstecker zu Ihrer eigenen Sicherheit.

**Überlastung:** Um die Feueregefahr und Belastung des Stromkreises zu minimieren, benötigen Sie keine Verlängerungskabel und stark belastete Mehrfachsteckdosen.

**Offenes Feuer:** Stellen Sie das Gerät in einem sicheren Abstand von offenen Flammen, wie Kerzen, auf. Stellen Sie niemals Kerzen, auch keine Teelichter, auf das Gerät.

**Betriebstemperatur:** Die empfohlene Raumtemperatur liegt zwischen 5-40°C.

**Auspacken:** Es wird empfohlen, dass zwei Personen das Gerät auspacken und installieren. Model XXL wiegt über 85 kg.

**Lehnen Sie sich bzw. Setzen sich unter keinen Umständen auf das Gerät.**

**Vermeiden Sie Gehörschäden!** Immerwährendes lautes Musikhören kann zu ständigen Hörproblemen führen. Hören Sie daher nur bei Zimmerlautstärke.

**Der Netz- oder Gerätestecker** wird als Trennvorrichtung verwendet; die Trennvorrichtung muss immer betriebsbereit sein.

**Ort des Produkttypenschildes:** Das Produktsiegel und die Sicherheitssymbole finden Sie an der Rückplatte des Gerätes.

**Verschieben des Gerätes:** Sobald das Gerät aus der Verpackung genommen wurde, ist beim Verschieben des Gerätes Vorsicht geboten. Das Gerät ist sehr schwer. Wenn Sie das Gerät verschieben möchten, empfehlen wir Ihnen dies zu Zweit zu tun. Legen Sie das Gerät nie auf die Frontseite, da dadurch die Lautsprecherabdeckung eingedrückt wird.

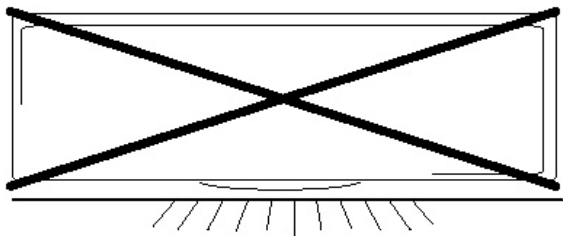

**Ausstecken während des Betriebs:** Ziehen Sie niemals den Netzstecker aus dem Gerät, wenn es in Betrieb ist. Dies kann zu Beschädigungen am CD-Laufwerk und den Lautsprechern führen.

**Batterien der Fernbedienung:** Halten Sie Kinder von Batterien fern. Batterien können bei unsachgemäßer Behandlung einen Brand oder eine Explosion auslösen oder chemische Verbrennungen verursachen. Laden Sie diese nicht erneut, bauen Sie diese nicht auseinander oder erhitzen diese auf mehr als 100°C. Ersetzen Sie Batterien mit denen des gleichen Typs.

**ACHTUNG:** Es besteht Explosionsgefahr, wenn die Batterie falsch eingesetzt wird. Tauschen Sie sie nur gegen denselben oder einen äquivalenten Typ aus.

**Leere Batterien:** Bitte entsorgen Sie diese in den bereitstehenden Behältern im Supermarkt oder Altsammelstelle. Verbrennen Sie Altbatterien nicht.

**iPod Docking Station:** Stellen Sie Ihren iPod niemals ohne Adapterschale in die Docking Station.

**Compact Disk:** Führen Sie niemals Münzen, Minidiscs, Mini- bzw. Form- CDs in das Laufwerk ein. Das Laufwerk arbeitet nur mit dem Standardformat (Durchmesser von 12cm).

**Externe Antenne:** Falls Sie eine externe Antenne (Hausantenne) benutzen, so stellen Sie sicher, dass diese geerdet ist, um Stromschläge und statische Aufladungen zu vermeiden.

**Modifikation:** Durch einen nicht von unserem Serviceteam durchgeführten Service am Gerät und / oder Fernbedienung verliert der Kunde des Gerätes jeglichen Anspruch auf Garantie.

**Hinweis für CATV Servicetechniker:** Bitte beachten Sie die Richtlinie 820-40 der NEC, die Aussagen über eine korrekte Erdung von Antennen trifft. Insbesondere achten Sie bitte darauf, dass das Erdkabel an das Massekabel des Hauses angeschlossen ist.

**Öffnen der Elektronikbox:** Wenn das Öffnen des Gerätes nicht von unserem Serviceteam erfolgt, so verliert der Kunde des Gerätes jeglichen Anspruch auf Garantie.

**Entsorgung von Elektrogeräten durch Benutzer in privaten Haushalten in der EU:**

Dieses Symbol auf dem Produkt oder dessen Verpackung gibt an, dass das Produkt nicht zusammen mit dem Restmüll entsorgt werden darf. Es obliegt daher Ihrer Verantwortung, das Gerät an einer entsprechenden Stelle für die Entsorgung oder Wiederverwertung von Elektrogeräten aller Art abzugeben. (Bsp. Wertstoffhandel) Die separate Sammlung und das Recyceln Ihrer alten Elektrogeräte zum Zeitpunkt Ihrer Entsorgung trägt zum Schutz der Umwelt bei und gewährleistet, dass sie auf eine Art und Weise recycelt werden, die keine Gefährdung für die Gesundheit des Menschen und der Umwelt darstellt.

Weitere Informationen darüber, wo Sie alte Elektrogeräte zum Recyceln abgeben können, erhalten Sie bei den örtlichen Behörden, Wertstoffhöfen oder dort, wo Sie das Gerät erworben haben.



# Inhalt

## **Kapitel 1 16 Erste Schritte**

- 16 Auspacken und Aufstellen
- 21 Das Wichtigste in Kürze
- 24 Benützung der Fernbedienung
- 25 iPod hören
- 27 CD hören
- 28 FM Radio hören

## **Kapitel 2 29 Wie kann ich...?**

### *Haupteinstellungen:*

- 29 Das Gerät ein- & ausschalten?
- 29 Die Lautstärke & den Klang einstellen?
- 30 Die Fernbedienung auf Funktion überprüfen?
- 30 Den Lautsprecher reinigen?
- 31 Die Batterien der Fernbedienung wechseln?

### *iPod:*

- 31 Die richtige iPod Adapterschale wählen?
- 33 Die Adapterschale installieren oder entfernen?
- 33 Videos abspielen?
- 34 Mit der Fernbedienung meinen iPod steuern?

### *CD:*

- 35 Mit der Fernbedienung den CD Player steuern?
- 36 Andere Formate wie MP3 und weitere Formate abspielen?
- 36 MP3 CDR / CDRW mit verschiedenen Alben abspielen?

***FM Radio:***

- 37 Mit der Fernbedienung das FM Radio steuern?
- 38 Einen Radiosender auswählen?
- 38 Meine Lieblingssender abspeichern?
- 39 Meine gespeicherten Lieblingssender aufrufen?
- 39 Einen gespeicherten Sender löschen bzw. überschreiben?
- 39 Eine externe Antenne anschließen?

***Line in:***

- 40 Über einen 3,5mm Klinkestecker andere MP3 Player oder Computer anschließen?
- 40 Eine über den LINE IN Eingang angeschlossene Quelle steuern?

**Kapitel 3 41 Fehlerbehebung, Service und Support**

- 41 Fehlerbehebung
- 41 Serviceteam
- 41 Technischer Support
- 41 Customer Service Telefonnummer
- 41 Website

**Kapitel 4 42 Made for iPod & Technologiepartner**

- 42 Made for iPod
- 42 Technologiepartner

**Kapitel 5 44 Technische Daten**

# 1. Erste Schritte

**Schritt 1:** Bitte nehmen Sie alle Lieferteile aus der Verpackung. Da das Gerät sehr schwer ist, ziehen Sie das Gerät zu zweit aus dem Karton. Um im Servicefall weitere Beschädigungen zu vermeiden, bitten wir Sie die Verkaufsverpackung aufzuheben.

Nehmen Sie die metallene Türe, die beiden Lautsprecherabdeckungen und die Tablettts aus der Verpackung. Montieren Sie die Türe mittels der beiliegenden 2 Schrauben (1). Danach bringen Sie die Lautsprecherabdeckungen in der mitte (2) und links (3) an. Falls gewünscht, montieren Sie die beiden Tablettts (4) mittels der beiliegenden 4 Stifte.

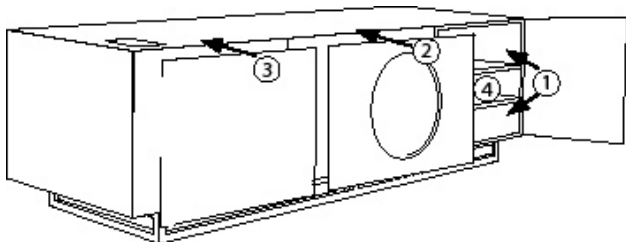

Gehäuse / Modell XXL

**Die Verpackung enthält folgenden Lieferumfang:**

Fernbedienung

iPod Adapterschalen  
X 7

Netz kabel

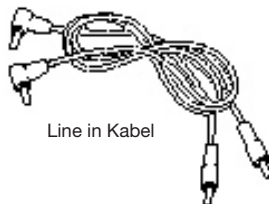

Externe Antenne

MP3 Player  
Anschlusskabel

Line in Kabel

**Schritt 2:** Legen Sie die im Lieferumfang enthaltenen Batterien, wie auf Seite 31 angezeigt, in die Fernbedienung ein.

**Schritt 3:** Stellen Sie das Gerät so hin, dass Sie die Anschlüsse auf der Rückseite erreichen können. Schliessen Sie das eine Ende des Netzkabels an das Gerät (siehe Bild) und stecken das andere Ende in eine Steckdose.

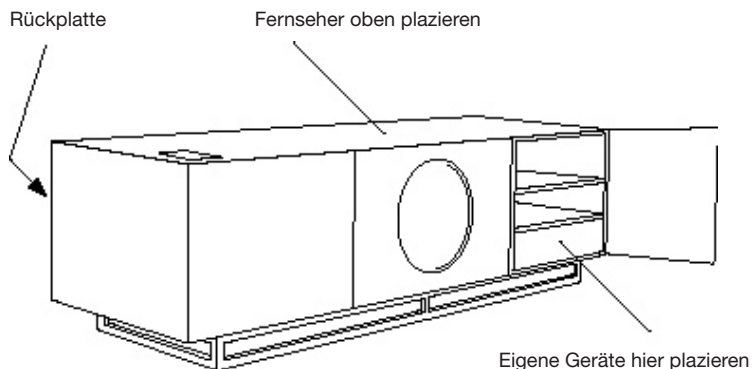

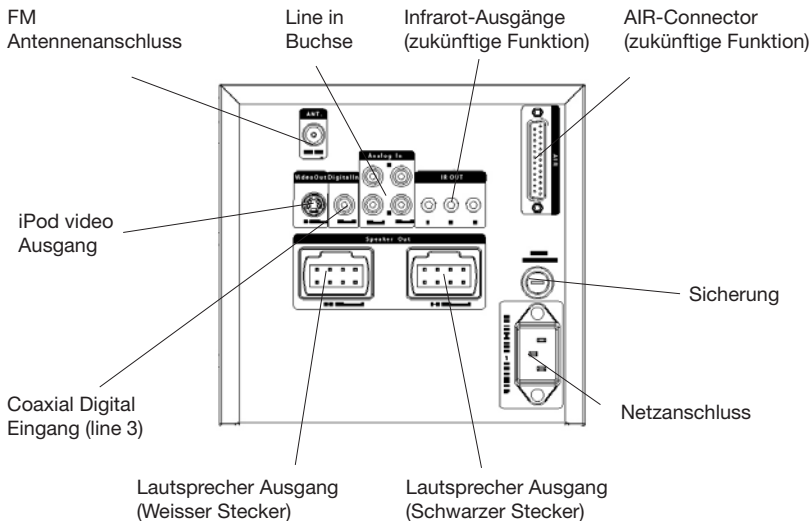

**Schritt 4:** Stellen Sie Ihre eigenen Audio/Video Geräte in das dafür vorgesehene Fach auf der rechten Seite. Stellen Sie Ihren Fernseher auf das Geneva Sound System. Schliessen Sie alle Geräte auf der Rückplatte des Geneva Sound System an (Line 1, Line 2 oder Line 3).

**Schritt 5:** Falls Sie an Ihrem Gerät Musik Ihres iPod abspielen möchten, so öffnen Sie durch ein leichtes Drücken der Klappe (auf der Oberseite des Gerätes) die Docking Station.

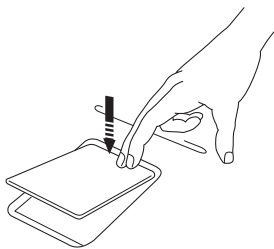

Öffnen

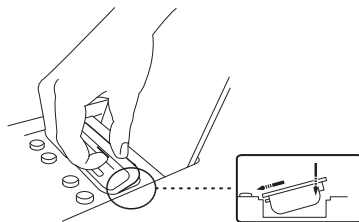

Einstecken

Suchen Sie sich anhand der Tabelle (Seite 32) die zu Ihrem iPod passende Adapterhülle heraus. Sollte Ihr iPod nicht aufgeführt sein, probieren Sie einfach eine andere passende Adapterhülle. Stecken Sie nun, wie in der Abbildung gezeigt, die Adapterhülle in die Docking Station bis diese einklickt.

## Das Wichtigste in Kürze:

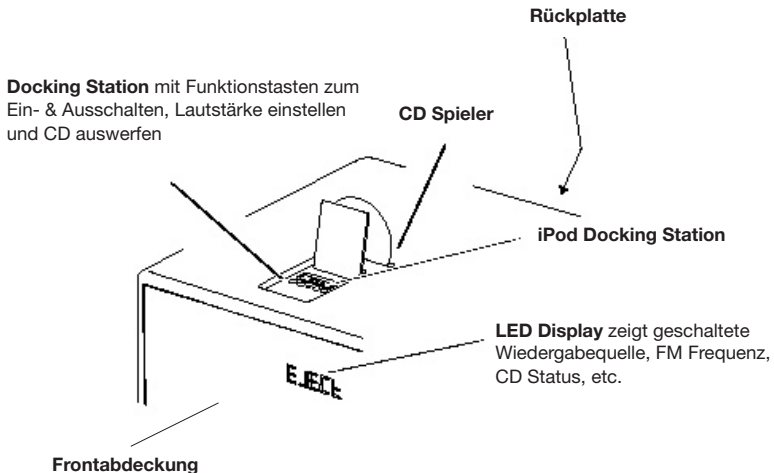

**Funktionstasten und die iPod Docking Station finden Sie unter der Klappe auf der Oberseite des Gehäuses:**

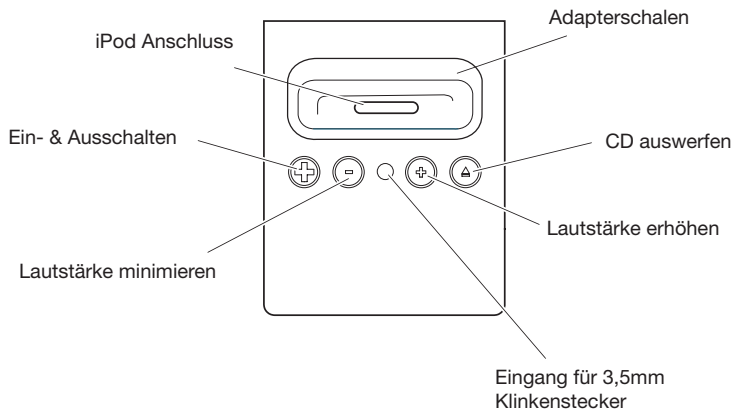

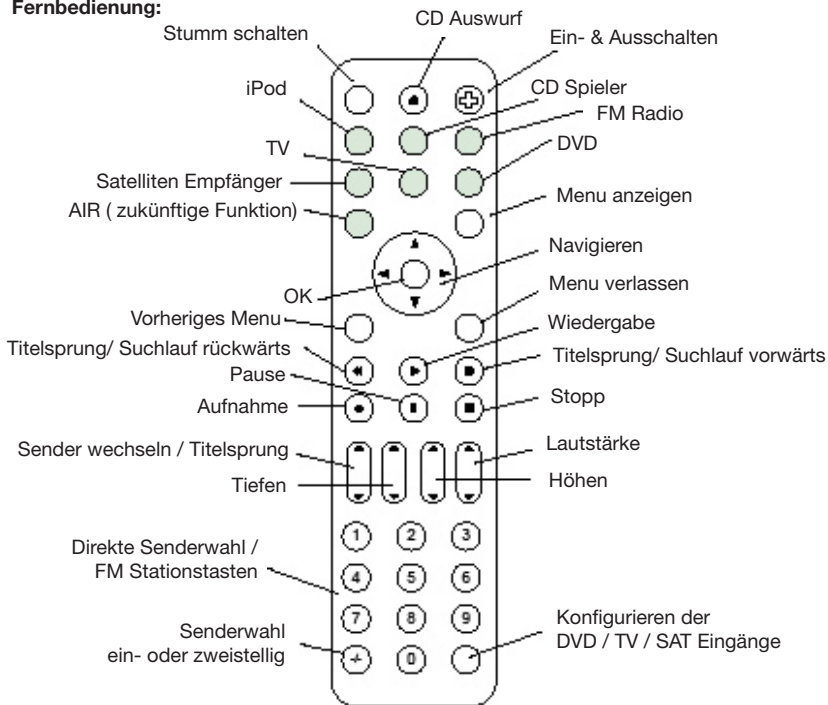
**Fernbedienung:**

**Benützung der Fernbedienung:**

Die beiliegende Universalfernbedienung kann so programmiert werden, dass damit Audio- und Videogeräte (Fernseher, Satelliten-Empfänger, DVD-Spieler, Blu-ray-Spieler und andere) von andern Herstellern ferngesteuert werden können. Für eine einwandfreie Funktion zu gewährleisten, sollten Sie die Fernbedienung auf das zu steuernde Gerät (Geneva Sound System oder externes Audio- / Videogerät) richten.

**Programmierung der Fernbedienung:****Bitte führen Sie folgende Schritte aus:**

1. Drücken Sie die Selektionstaste (TV, SAT oder DVD), bis die LED aus geht.
2. Lassen Sie die Selektionstaste (TV, SAT or DVD) los. Die LED leuchtet auf.
3. Tippen Sie den Fernbedienungscode über das Tastenfeld ein. Der Code hängt vom Hersteller und vom Typ des zu steuernden Geräts ab. Den Code können Sie der beiliegenden Codeliste entnehmen.
4. Der neue Code wird von der Fernbedienung durch zweimaliges Auleuchten der LED bestätigt.

**Das Gerät einschalten:**

Drücken Sie auf den "Ein & Ausschalten"-Knopf an der Fernbedienung oder auf den "Ein & Ausschalten"-Knopf unter der Klappe auf der Oberseite des Gerätes.

**Wiedergabequelle wählen:**

Um zwischen den Wiedergabequellen zu wechseln, drücken Sie entweder iPod, CD, FM, oder die LINE IN Taste auf Ihrer Fernbedienung.

**Musik vom iPod hören (siehe auch Seite 32):**

**Schritt 1.** Drücken Sie zunächst die passende Adapterschale für Ihren iPod in die Docking Station.

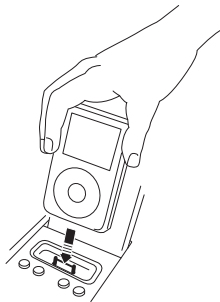

Drücken Sie die iPod-Taste auf Ihrer Fernbedienung. Dieses wird Ihnen im Display bestätigt. Falls das Display nicht aufleuchtet, kontrollieren Sie den Netzanschluss.

**Schritt 2.** Drücken Sie die Wiedergabetaste auf Ihrer Fernbedienung. Sollten Sie keinen Ton vernehmen, erhöhen Sie die Lautstärke mit dem „+“ Knopf auf der Fernbedienung oder unter der Klappe auf der Oberseite des Gerätes.

**Schritt 3.** Sie können durch das Menu Ihres iPod über die Fernbedienungstasten Wiedergabe/Pause (Play/Pause), Titelsprung/Suchlauf vorwärts (Skip/ Fast Forward), Titelsprung/Suchlauf rückwärts (Skip/Fast Reverse) navigieren.

**Schritt 4.** Wenn das Gerät eingeschaltet ist, wird der iPod, während dieser in der Docking Station ist, geladen.

## Eine CD hören (siehe auch Seite 35):

**Schritt 1.** Stecken Sie die CD mit der Front nach vorn in den Schlitz auf der Oberseite des Gerätes. Dieses wird Ihnen im Display bestätigt und die Wiedergabe startet automatisch.

Falls das Display nicht aufleuchtet, kontrollieren Sie die Kontakte des Netzkabels. Sollten Sie keinen Ton vernehmen, erhöhen Sie die Lautstärke mit dem „+“ Knopf auf der Fernbedienung oder unter der Klappe auf der Oberseite des Gerätes.



**Schritt 2.** Sie können sich durch das Titelverzeichnis der CD über die Fernbedienungstasten Stop, Play/Pause, Skip/ Fast Forward, Skip/Fast Reverse bewegen.

**Schritt 3.** Um die CD wieder auszuwerfen, drücken Sie die EJECT Taste auf der Fernbedienung oder unter der Klappe auf der Oberseite des Gehäuses.

## **FM Radio hören (siehe auch Seite 37):**

**Schritt 1.** Stecken Sie die externe Antenne in den Antennenanschluss auf der Rückplatte des Gerätes.

**Schritt 2.** Drücken Sie an Ihrer Fernbedienung den Knopf FM bis Ihnen eine Frequenz, beispielsweise "103,2" am Gerätedisplay angezeigt wird. Falls das Display nicht aufleuchtet, kontrollieren Sie die Kontakte des Netzkabels. Sollten Sie keinen Ton vernehmen, erhöhen Sie die Lautstärke mit dem „+“ Knopf auf der Fernbedienung oder unter der Klappe auf der Oberseite des Gerätes.

**Schritt 3.** Suchen Sie sich Ihren gewünschten FM Sender mit den Pfeiltasten auf der Fernbedienung.

## 2. Wie kann ich...?

### Haupteinstellungen:

#### **Das Gerät ein- & ausschalten?**

Das Gerät befindet sich immer im Bereitschaftsmodus. Sie können dieses über die Fernbedienung oder über die Taste unter der Klappe auf der Geräteoberseite einschalten.

#### **Sie können das Gerät durch eine der folgenden Maßnahmen einschalten:**

- Drücken der iPod, CD, FM oder LINE IN Taste auf der Fernbedienung
- Drücken der "Ein & Ausschalten"-Taste auf der Fernbedienung
- Drücken der "Ein & Ausschalten"-Taste unter der Klappe des auf der Geräteoberseite.

#### **Sie können das Gerät durch eine der folgenden Maßnahmen ausschalten:**

- Drücken der "Ein & Ausschalten"-Taste auf der Fernbedienung oder durch Drücken der "Ein & Ausschalten"-Taste unter der Klappe des auf der Geräteoberseite.

#### **Die Lautstärke & den Klang einstellen?**

1. Benützen Sie die Lautstärke (VOLUME), Tiefen (BASS) und Höhen (TREBLE) Taste auf Ihrer Fernbedienung. Sie können die Lautstärke auch über die Tasten steuern, die sich unter der Klappe auf der Geräteoberseite befinden.

2. Die Lautstärkeanzeige auf dem Display zeigt „0“ bei keiner Tonausgabe und „100“ für die Maximallautstärke.
3. Bei Höhen und Tiefen meint „0“ keinen Bass- bzw. keine Höhenbetonung und „6“ die maximale Bass- bzw. Höhenbetonung.
4. Wenn Sie das Gerät ausschalten, bleibt die aktuelle Lautstärkeeinstellung gespeichert. Beachten Sie dies vor allem, wenn Sie das Gerät bei hoher Lautstärke ausschalten.

### **Die Fernbedienung auf Funktion überprüfen?**

Jedes Mal wenn Sie eine Taste auf der Fernbedienung drücken, wird Ihnen dies am Gerätedisplay mit dem Aufblinken eines kleinen, roten Leuchtpunktes bestätigt.

### **Den Lautsprecher reinigen?**

Ziehen Sie zu Ihrer eigenen Sicherheit den Netzstecker, bevor Sie das Gerät reinigen. Benützen Sie hierfür ausschließlich weiche, trockene Tücher. Um Kratzer in der lackierten Oberfläche zu vermeiden, empfehlen wir Ihnen, das in der Verpackung beiliegende Tuch zu verwenden.

**Achtung!** Benützen Sie keinen Alkohol oder sonstige chemische Reinigungsmittel! Diese zerstören die Lackoberfläche und können bei Eintreten in das Gehäuse zu Defekten und Flammenentwicklung führen.

### Die Batterien der Fernbedienung wechseln?



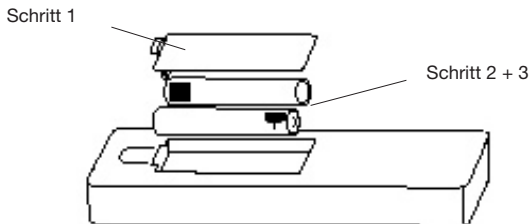





1. Öffnen Sie das Batteriefach auf der Unterseite der Fernbedienung.
2. Nehmen Sie die alten Batterien heraus und ersetzen diese mit neuen AA, 1.5V Batterien.
3. Im Batteriefach wird Ihnen jeweils der Plus- und Minuspol angezeigt. Legen Sie die Batterien nach dieser Grafik in die Fernbedienung ein.



### iPod:

#### Die richtige iPod Adapterschale wählen?

Wählen Sie anhand der Tabelle (siehe nächste Seite) die passende Adapterschale zu Ihrem iPod:

Geneva Dock Adapter Nr	 
- *	Made for <b>iPod touch *</b> <b>iPod nano 3rd generation (3G) *</b> <b>iPod classic *</b> <b>iPod nano 2nd generation (2G) *</b> <b>iPod 5th Generation (video) *</b> <b>iPod nano *</b>
12	 Works with <b>iPhone 3G (8GB, 16GB)</b> <b>iPhone 2G (4GB, 8GB)</b>
7	 Made for <b>iPod 4th generation (4G): iPod photo (iPod with color display)</b> (40GB, 60GB only)
6	 Made for <b>iPod 4th generation (4G): iPod Photo, color U2 iPod</b> (20GB, 30GB only)
5	 Made for <b>iPod 4th generation (4G iPod)</b> (40 GB only)
4	 Made for <b>iPod 4th generation (4G iPod), U2 iPod</b> (20 GB only)
3	 Made for <b>iPod Mini</b> (4GB, 6GB only)

**\* Geneva Dock Adapter**

Liegt nicht bei. Alle neuen iPod-Modelle haben den Dock Adapter bereits in der Originalverpackung beigelegt.



**Der iPod classic 3G wird nicht unterstützt**

### Die iPod Softwareversion meines iPod ermitteln?

Wählen Sie auf Ihrem iPod folgende Funktionsschritte: „SETTINGS“ – „ABOUT“ – „VERSION“. Aktualisieren Sie Ihren iPod immer auf die neueste Softwareversion.

### Die iPod Software updaten?

Gehen Sie auf folgende Internetseite: [www.apple.com/ipod/download/](http://www.apple.com/ipod/download/)

### Die Adapterschale installieren oder entfernen?

Um die Adapterschale zu installieren, legen Sie die Adapterschale, wie in der Abbildung gezeigt, auf die Docking Station und drücken Sie diese bis zum Einklicken hinein.

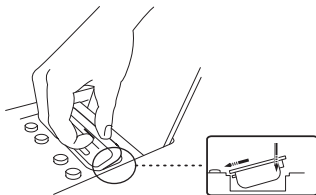

**Einfügen**

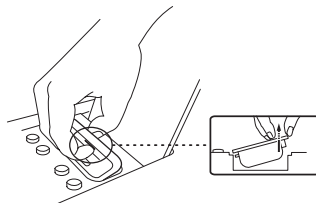

**Entfernen**







Um die Adapterschale wieder zu entfernen, stecken Sie Ihren Fingernagel oder einen dünnen, nicht metallischen Gegenstand in den Schlitz der Adapterschale und lösen diese somit aus der Docking Station.

### Videos abspielen?

Stellen Sie sicher dass Ihr Fernseher mittels S-Video Kabel mit dem Videostecker (siehe Seite 19) auf der Rückplatte des Geneva Soundsystem verbunden ist. In den Einstellungen Ihres iPods muss der Videoausgang freischaltet werden, indem Sie im iPod Menu „Videos->Einstellungen-> TV Ausgabe Ein“ anwählen.









### Mit der Fernbedienung meinen iPod steuern?

Nachdem Sie Ihren iPod mit Adapterschale in die Docking Station eingesteckt und das Gerät auf iPod Wiedergabe gesetzt haben, können Sie sich auf leichte Art und Weise mit der zum Gerät gelieferten Fernbedienung durch das Menü des iPods bewegen. Die Grafik verdeutlicht Ihnen einige Funktionen:

Taste	Funktion
	iPod anwählen
	Wiedergabe/Pause
	Suchlauf vorwärts
	Suchlauf rückwärts
	Titelsprung vorwärts
	Titelsprung rückwärts
	Im iPod Menu navigieren

**CD:****Mit der Fernbedienung den CD Player steuern?**

Sie können sich auf leichte Art und Weise mit der zum Gerät gelieferten Fernbedienung durch das das Titelverzeichnis der CD bewegen. Die Grafik verdeutlicht Ihnen einige Funktionen:

Taste	Funktion
	CD Wiedergabe anwählen
	Wiedergabe/Pause
	Suchlauf vorwärts
	Suchlauf rückwärts
	Titelsprung vorwärts
	Titelsprung rückwärts
	Stopp
	CD auswerfen

**Andere Formate wie MP3 und weitere Formate abspielen?**

Das eingebaute Laufwerk spielt folgende Discs ab: CD-DA, CD-R, CD-RW, CD-ROM (auch Multisession) und MP3 Formate. Der CD-Player gibt alle Discs wie eine normale CD wieder.

**MP3 CDR / CDRW mit verschiedenen Alben abspielen?**

Es ist möglich verschiedene MP3 Daten auf einer CD-R/W zusammengestellt zu speichern. Das Gerät gibt diese Datenfolge wie in einem numerischen Titelverzeichnis wieder.







**Kleine 8 cm CDs abspielen?**

Nein.

## FM Radio:

### Mit der Fernbedienung das FM Radio steuern?

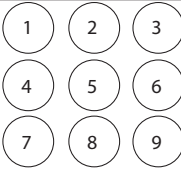
Sie können sich auf leichte Art und Weise mit der zum Gerät gelieferten Fernbedienung durch die vielen Funktionen des FM Empfängers bewegen. Folgen Sie einfach den hier beschriebenen Anweisungen.

Taste	Funktion
	Wählen Sie „FM“ Radio Functions even when device is turned off.
	Drücken Sie einmal um die Frequenz in 0.5 Mhz Schritten zu erhöhen. Halten Sie die Taste gedrückt, um einen automatischen Suchlauf zu aktivieren.
	Drücken Sie einmal um die Frequenz in 0.5 Mhz Schritten zu minimieren. Halten Sie die Taste gedrückt, um einen automatischen Suchlauf zu aktivieren.
	Nächste gespeicherte Radiostation
	Vorherige gespeicherte Radiostation
	Stationstasten Drücken Sie einmal, um den gespeicherten Sender aufzurufen. Halten Sie diese gewünschte Vorwahl taste gedrückt, um die derzeitige Frequenz abzuspeichern.
	Wechseln zwischen Mono/Stereo Einstellung

### **Einen Radiosender auswählen?**

1. Drücken Sie die FM Taste auf der Fernbedienung.
2. Benützen Sie die Pfeiltasten, um auf dem Frequenzband die Sender zu finden.
3. Die Frequenz des Radiosenders wird Ihnen im Gerätedisplay in MHz angezeigt. (zum Beispiel: "88.7" steht für für 88,7 MHz).
4. Um automatisch nach Sendern zu suchen, halten Sie eine der Pfeiltasten für einige Sekunden gedrückt. Wenn das Gerät einen empfangsstarken Sender gefunden hat, wird dieser wiedergegeben und der automatische Suchlauf gestoppt. Wenn Ihnen der Sender nicht gefällt, so wiederholen Sie diesen Schritt.

### **Meine Lieblingssender speichern?**

1. Suchen Sie Ihren gewünschten Sender, wie oben beschrieben, über die Pfeiltasten.
2. Den Sender können Sie nun unter einer der neun Vorwahltasten speichern:

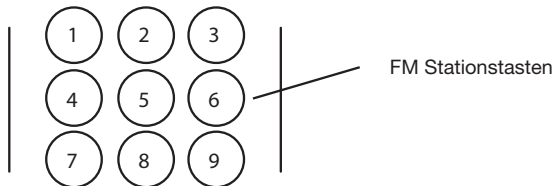

- Speichern Sie nun den Radiosender durch Drücken der gewünschten Vorwahltaste bis auf dem Gerätedisplay „STORE“ erscheint. Nun ist der Radiosender gespeichert und kann jederzeit durch Drücken dieser Taste aufgerufen werden.

### **Meine gespeicherten Lieblingssender aufrufen?**

- Drücken Sie die FM Taste auf Ihrer Fernbedienung.
- Drücken Sie nun die Vorwahltaste, unter der Sie den gewünschten UKW Sender gespeichert haben.

### **Einen gespeicherten Sender löschen bzw. überschreiben?**

Die gespeicherten Radiosender können nicht gelöscht werden. Sie müssen nach den Schritten „Wie kann ich einen Sender speichern?“ mit einem neuen FM Radiosender überschrieben werden.

### **Eine externe Antenne anschliessen?**

Das Gerät ist für den Empfang von FM Signalen bereit und verfügt über einen internen FM-Radio. Für den Radioempfang benötigen Sie ein externes Antennenkabel, welches dem Stoffbeutel beiliegt.

Das Anschlussterminal befindet sich auf der Rückseite des Gerätes.

## **Line in:**

### **Über einen 3,5 mm Klinenstecker andere MP3 Player oder Computer anschließen?**

1. Ist ein iPod im Gerät eingesteckt, so entfernen Sie diesen bitte aus der Docking Station.
2. Benützen Sie das beiliegende 3,5mm Klinenkabel, um jede Art von MP3 Player anzuschließen. Stecken Sie den Klinenstecker auf der Geräteoberseite unter der Klappe, zwischen den Funktionstasten ein.
3. Stecken Sie das andere Ende des Kabels in der Kopfhörerausgangs Ihres MP3 Players.
4. Drücken Sie die iPod Taste auf der Fernbedienung, um die Wiedergabe des MP3 Players zu starten.

Beachten Sie, dass Sie mit der Gerätefernbedienung nur den Quelleneingang aktivieren können. Alle weiteren Funktionen müssen Sie an der externen Quelle, beispielsweise Ihr MP3 Player, direkt steuern.

### **Eine über den LINE IN Eingang angeschlossene Quelle steuern?**

Benützen Sie das beiliegende Chinchkabel, um jede Art von Elektronik an das Gerät anzuschließen das einen Chichausgang besitzt. Benützen Sie dazu den „LINE 1“ oder „LINE 2“ Eingang auf der Rückseite des Geneva Sound Systems. Falls Sie ein Gerät mit einem digitalen Audioausgang besitzen, können Sie dieses über den Coaxialen Eingang („LINE 3“) anschließen. Je nach Gerät, dass Sie angeschlossen haben, sollten Sie auf Ihrer Universalfernbedienung entweder „Sat“, „TV“ oder „DVD“ drücken. Auf dem Display erscheint dann der momentan selektierte Eingang (entweder Line 1, Line 2 oder Line 3 (Digital)). Falls die falsche Quelle selektiert wurde, können Sie dies mittels der „Setup“-Taste auf Ihrer Fernbedienung ändern. Bei jedem Tastendruck erscheint auf dem Display die neue Quelle (Line 1, Line 2 oder Line 3). Sobald die richtige Quelle angewählt ist, werden Sie das von Ihnen angeschlossene Gerät über die Lautsprecher spielen hören. Falls die Universalfernbedienung von Ihnen richtig programmiert wurde, können Sie das angeschlossene Gerät damit steuern.

## 3. Fehlerbehebung, Service und Support

### **Fehlerbehebung:**

1. Falls das Gerät nicht korrekt funktioniert, lesen Sie bitte die gesamte Bedienungsanleitung in Ruhe durch.
2. Falls die Fragen nicht geklärt werden können, schauen Sie auf die Website [www.genevalab.com](http://www.genevalab.com) und klicken Sie auf Support.
3. Falls sich das Problem nicht beheben lässt, treten Sie mit Ihrem Händler in Kontakt.

### **Service team:**

Sollte Ihr Produkt beschädigt sein und eine Reparatur benötigen, setzen Sie sich mit Ihrem Händler bzw. dem jeweiligen Importeur in Kontakt, um an einen autorisierten Servicepartner in Ihrer näheren Umgebung zu gelangen.

Für alle Serviceleistungen innerhalb der Sachmängelgewährleistungsfrist kontaktieren sie die Website [www.genevalab.com](http://www.genevalab.com) und klicken auf Support oder kontaktieren ihren Händler.

### **Technischer Support:**

[productsupport@genevalab.com](mailto:productsupport@genevalab.com)

### **Kunden Service-Nummer:**

siehe Geneva Lab Website: [www.genevalab.com](http://www.genevalab.com) und klicken auf Support für ihre lokale Support-Nummer.

### **Website**

[www.genevalab.com](http://www.genevalab.com)

## 4. Made for iPod & Technologiepartner



Die "made for iPod" und „works with iPhone“ Logos besagen, dass dieses Gerät für die Nutzung mit dem iPod und iPhone entwickelt wurde. Der Hersteller versichert, dass dieses Gerät mit denselben Qualitätsstandards entwickelt und gefertigt wurde, wie Sie es von Ihrem iPod und APPLE Produkten erwarten.

### **Technologiepartner:**

G-Lab GmbH arbeitet mit den weltbesten Entwicklern der Unterhaltungselektronik zusammen, um Ihnen eines der best entwickelten Geräte der HiFi Branche anzubieten.

MPEG Layer-3 Audio Coding Technology ist lizenziert von Fraunhofer IIS und Thomson.

# D2AUDIO

DIGITAL AMPLIFIERS

D2Audio's einzigartige „Intelligent Digital Amplifiers“ haben Profis und Audiophile gleichermaßen über Jahre beeindruckt. Unsere patentierte Verstärkertechnologie optimiert das Audiosignal, um Ihnen die bestmögliche Klangwiedergabe durch unübertroffene digitale Verstärkung zu liefern.

## EmbracingSound™

„EmbracingSound“ ist eine Technologie für Konsumenten und Profis, die Musik erfahren und erleben möchten. Das „EmbracingSound“ Verfahren nutzt zwei dicht aneinander gesetzte Lautsprecher, um Ihnen ein bisher unerreichtes, größeres, hochaufgelöstes Klangbild zu präsentieren. Lehnen Sie sich zurück und genießen Ihre Musik. Möglicherweise finden Sie neue Favoriten in Ihrer „Plattensammlung“ oder unternehmen spannende Ausflüge in Musikgenres, die Sie vorher noch nicht kannten. Lassen Sie sich vom Erlebten leiten!

Mehr Informationen finden Sie auf der Homepage: [www.genevalab.com](http://www.genevalab.com)

## 5. Technische Daten:

Für detaillierte Technische Daten verweisen wir auf folgenden Link:  
[www.genevalab.com](http://www.genevalab.com) und klicken auf Support. Hier können Sie die gewünschten Daten aller Modelle herunterladen.

© 2008 G-LAB GmbH, Alle Rechte vorbehalten

*Aufgrund der Urheberrechte ist das Kopieren, Reproduzieren oder Duplizieren dieser Bedienungsanleitung als Ganzes oder in Teilen ohne Erlaubnis der G-Lab GmbH nicht gestattet.*

*Geneva™ ist eine Marke der G-LAB GmbH.*

*D2Audio und D2A sind eingetragene Handelsmarken. Das D2Audio Digital Amplifier Logo ist ein eingetragenes Warenzeichen der D2Audio Handelsmarke.*

*iPod ist eine Handelsmarke von APPLE Computer, registriert in den USA und anderen Ländern.*

*Das Warenzeichen EmbracingSound™ und das EmbracingSound Logo sind Eigentum der Embracing Sound Experience AB.*

*Geneva Sound System XXL, Bedienungsanleitung, Version v1.0-EU-G*